



**AOH
bis 650 kg**

11



Für den professionellen Einsatz wurde diese Rampe für kleine Lasten entwickelt. Durch die Perforierung (Rutschhemmung R 12) bietet die Schiene optimalen Grip beim Befahren. Das perfekte Verhältnis zwischen Eigengewicht und Tragkraft bietet diese Aluminium-Verladeschiene im Alltag.



Technische Details

Auflagervariante

Randausführung

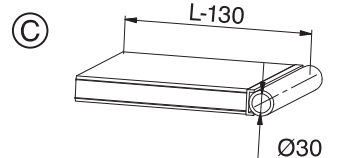
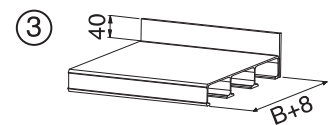
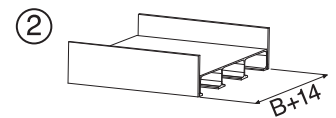
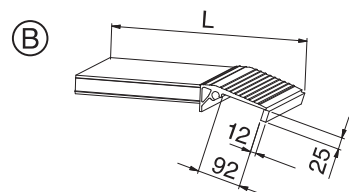
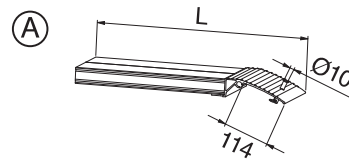

Auflagervarianten:
Siehe Seite 10

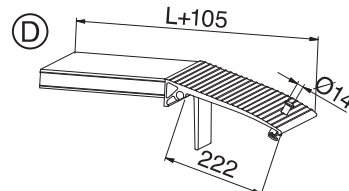

Randausführung:

- ① Ohne Rand (Standard)
 - ② Beidseitiger Schutzrand*
 - ③ Einseitiger Schutzrand*
- *optional

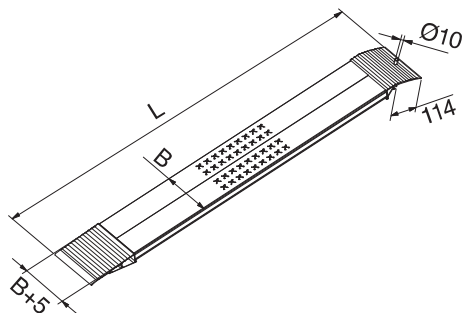

Typ	Artikel-Nr.	Länge L (mm)	Breite B (mm)	Höhe (mm)	Höhendif. HD (mm)	Tragkraft* (kg/Paar)	Gewicht (kg/Stück)
AOH 200	081.33.000	1470	200	40	180 - 410	410	4
	081.33.001	1960	200	40	250 - 550	340	5
	081.33.002	2450	200	40	320 - 700	260	6
AOH 400	081.33.004	1470	400	40	180 - 410	810	9
	081.33.005	1960	400	40	250 - 550	680	11
	081.33.006	2450	400	40	320 - 700	500	13
						(kg/Stück)*	
AOH 600	081.33.007	1470	600	40	180 - 410	565	11
	081.33.008	1960	600	40	250 - 550	475	14
	081.33.009	2450	600	40	320 - 700	385	17
	081.33.062	2940	600	40	390 - 840	300	21
AOH 800	081.33.010	1470	800	40	180 - 410	680	15
	081.33.011	1960	800	40	250 - 550	570	19
	081.33.012	2450	800	40	320 - 700	465	23
	081.33.063	2940	800	40	390 - 840	365	27

Optional Schutzrand (Höhe 40 mm)

*Traglastangabe bei Achsenabstand = 1000 mm